

CERTIFICAT DE GARANTIE

Certificat de garantie: William Kent 1733 vous garantit que ce produit est conforme aux exigences de sécurité telles que définies par la réglementation en vigueur, et qu'il ne présente aucun défaut de conception et fabrication au moment de son achat par le revendeur. Si après votre achat, durant une période de 24 mois, ce produit présentait un défaut dans le cas d'une utilisation normale telle que définie dans la notice d'emploi, William Kent 1733 s'engage à vous le réparer ou à vous le changer hors les cas d'exclusion suivants:

- utilisation et destination autres que celles prévues dans la notice d'utilisation,
- installation non conforme à la notice,
- réparation effectuée par une personne ou un revendeur non agréé,
- défaut de présentation d'une preuve d'achat,
- manque d'entretien de votre produit,
- remplacement de toutes pièces d'usure (roues, parties en frottement...) en utilisation normale.

A partir de quand?

A compter de la date d'acquisition du produit.

Pour combien de temps?

24 mois consécutifs et non transmissibles, seul le premier acheteur en est l'unique bénéficiaire.

Que devez-vous faire?

À l'achat de votre produit, vous devez impérativement garder votre ticket de caisse où figure la date d'achat.

En cas de défaut, le produit devra être rapporté dans le magasin d'achat.

GUARANTEE CERTIFICATE

Guarantee certificate: William Kent 1733 guarantees that this product complies with safety requirements as defined by the applicable regulations, and that it had no design or manufacturing faults when purchased by the retailer. If, within 24 months of purchase by you, this product should reveal any fault, subject to normal use as defined in the instructions for use, William Kent 1733 undertakes to repair it for you or to replace it, subject to the following exclusions:

- use and purpose other than those indicated in the instructions for use,
- installation not in accordance with the instructions,
- repair carried out by a non-approved person or retailer,
- proof of purchase not presented,
- product not maintained,
- replacement of any parts subject to wear (wheels, areas which rub, etc.) during normal use.

From when?

From the date the product is purchased.

For how long?

For 24 consecutive months, non-transferable; only the first purchaser benefits from this.

What do you have to do?

After you purchase your product, you must keep the sales receipt showing the date of purchase.

If a problem should arise, the product must be taken back to the retailer from whom it was bought.

GARANTIE - ZERTIFIKAT

Garantie-Zertifikat: William Kent 1733 garantiert Ihnen, dass dieses Produkt den Sicherheitsanforderungen gemäß der derzeit gültigen Gesetzgebung entspricht und zum Kaufzeitpunkt beim Fachhändler keinerlei Konzeptions- oder Fabrikations-Mängel aufweist. Sollten während eines Zeitraumes von 24 Monaten nach dem Kauf trotz normalen Gebrauchs - wie in der Gebrauchsanweisung definiert - Mängel beim Produkt auftreten, verpflichtet sich William Kent 1733, das Produkt entsprechend zu reparieren oder es zu tauschen, außer in folgenden Fällen:

- andere Verwendung oder Bestimmung als die in der Gebrauchsanweisung aufgeführten,
- Montage, die nicht der Gebrauchsanweisung entspricht,
- Reparatur, die durch eine nicht befugte Person oder einen nicht berechtigten Händler durchgeführt wurde,
- wenn kein Kaufbeleg (Kassazettel) vorgelegt werden kann,
- wenn das Produkt nicht entsprechend gewartet und gepflegt wurde,
- Tauschen aller sich abnützenden Teile (Räder, reibende Teile ...) bei normalem Gebrauch.

Ab wann?

Ab Kaufdatum des Produktes.

Wie lange?

24 aufeinander folgende und nicht übertragbare Monate, ausschließlich der Erstkäufer ist der alleinige Nutznießer.

Was müssen Sie tun?

Nach Kauf des Produktes, den Kaufbeleg (mit lesbarem Kaufdatum) sorgfältig aufbewahren.

Beim Auftauchen eines Problems muss das Produkt zum entsprechenden Fachhändler, bei dem der Artikel gekauft wurde, zurückgebracht werden.

 (uniquement pour les jouets)

Service client :

WILLIAM KENT 1733

4 rue de la Ferme - BP 30130

68705 CERNAY Cedex

FRANCE

N° Cristal 0 969 320 658



Importé par :

SICATEC

BP16

13713 LA PENNE-SUR-HUVEAUNE Cedex

FRANCE

WILLIAM KENT

1733

NOTICE D'UTILISATION

BALANCELLE & TRANSAT SERENITY

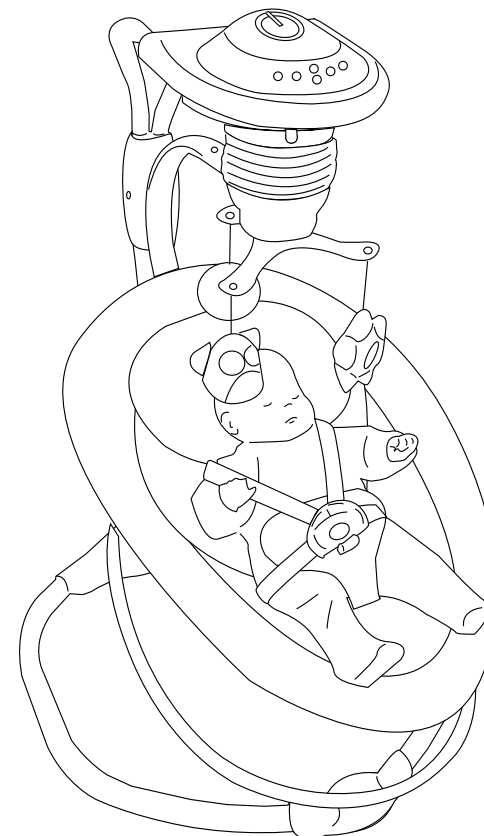

• BalanceLleSERENITYWKV2B

INSTRUCTIONS FOR USE
GEBRAUCHSANLEITUNG

IMPORTANT ! À LIRE ATTENTIVEMENT ET À CONSERVER POUR RÉFÉRENCE ULTÉRIEURE

CONFORME AUX EXIGENCES DE SÉCURITÉ.

• Conforme à la norme NF EN 16232:2013 + A1:2018.

• AVERTISSEMENT !

- Ne jamais laisser l'enfant sans surveillance.
- Ne pas utiliser ce produit si votre enfant peut tenir assis tout seul ou s'il pèse plus de 9 kg.
- Ce produit n'est pas prévu pour de longues périodes de sommeil.
- Ne jamais utiliser ce produit sur une surface en hauteur (par exemple, une table).
- Toujours utiliser le système de retenue.
- Pour éviter les blessures, s'assurer que les enfants ne sont pas à proximité lors du pliage et du dépliage du produit.
- Ne pas laisser les enfants jouer avec ce produit.
- Ne pas déplacer et ne pas soulever ce produit quand le bébé est à l'intérieur.
- Ce produit ne remplace pas un couffin ou un lit pour bébé. Si votre enfant a besoin de dormir, il convient de le placer dans un couffin ou un lit adapté.
- Ne pas utiliser le produit si un ou plusieurs éléments sont cassés ou manquants.
- Ne pas utiliser d'accessoires ou de pièces de rechange autres que ceux approuvés par le fabricant.
- L'adaptateur utilisé avec la balancelle doit être régulièrement examiné afin de déceler d'éventuels dommages sur le cordon, la prise, le boîtier et les autres parties et dans le cas où de tels dommages devaient être décelés, l'adaptateur ne doit pas être utilisé.
- La balancelle ne doit être utilisée qu'avec l'adaptateur recommandé.

Dans le cas d'une utilisation avec des piles LR14:

- Les piles non rechargeables ne doivent pas être rechargées.
- Il ne faut pas mélanger différentes sortes de piles, ni mélanger des piles neuves ou usagées.
- Les piles doivent être insérées avec une polarité correcte.
- Les piles déchargées doivent être retirées de la balancelle.

ENTRETIEN:

- Nettoyer les parties métalliques et plastiques à l'aide d'un chiffon propre, légèrement humide.
- Laver les parties textiles à la main. Rincer et laisser sécher à l'air libre. Ne pas utiliser de détergent abrasif.
- Rappelez-vous que tous les produits mécaniques dépendent d'un entretien régulier et d'une utilisation raisonnable pour donner entière satisfaction et être durables.
- Le produit doit être stocké dans un endroit sec et à l'abri de la lumière.

IMPORTANT ! READ CAREFULLY AND KEEP THESE INSTRUCTIONS FOR FUTURE REFERENCE.

• Comply with standard NF EN 16232:2013 + A1:2018.

• WARNING

- Never leave the baby unattended.
- Do not use this product if your baby can sit up on her own or weighs more than 9 kg.
- This product is not suitable for long sleeps.
- Never use the product on a raised surface, such as a table.
- Always use the harness.
- To avoid injury, ensure that the children are not nearby when folding and unfolding the product.
- Never let children play with this product.
- Never lift or move this product with the baby in it.
- This product is not a replacement for a carrycot or cot. If your baby needs to sleep, she should be placed in a suitable carrycot or cot.
- Do not use the product if one or more parts are broken or missing.
- Do not use accessories or spare parts other than those approved by the manufacturer.
- The adapter used with the swing must be examined regularly for damage to the cord, plug, casing and other parts. If any damage is found, stop using the adapter immediately.
- The swing must only be used with the recommended adapter.

If the swing is used with LR14 batteries:

- Non-rechargeable batteries must not be recharged.
- Do not mix different types of batteries and do not use new batteries with old ones.
- Ensure the batteries are inserted the right way round (polarities +/- are marked).
- Run down batteries should be taken out of the swing.

CLEANING AND MAINTENANCE:

- Clean the metal and plastic parts using a clean moist cloth.
- Handwash the textile parts. Rinse and air dry. Do not use abrasive detergents.
- Remember that for a long and trouble-free life, all mechanical products require regular maintenance and reasonable usage.
- Store in a dry place away from light.

WICHTIG ! SORGFÄLTIG LESEN UND BEWAHREN SIE DIESE ANLEITUNG ZUM SPÄTEREN NACHSCHLAGEN.

• Entspricht der Norm NF EN 16232:2013 + A1:2018.

• WARNHINWEIS!

- Lassen Sie Ihr Kind niemals unbeaufsichtigt.
- Verwenden Sie dieses Produkt nicht, wenn Ihr Kind alleine sitzen kann oder wenn es mehr als 9 kg wiegt.
- Diese Schaukel ist nicht für lange Schlafzeiten gedacht.
- Stellen Sie dieses Produkt niemals auf eine erhöhte Fläche (z.B. einen Tisch).
- Verwenden Sie stets das Befestigungssystem.
- Um Verletzungen zu vermeiden, achten Sie darauf, dass Ihre Kinder beim Zusammenklappen oder Aufstellen des Produkts nicht in der Nähe sind.
- Lassen Sie Ihr Kind nicht mit diesem Produkt spielen.
- Verstellen oder heben Sie dieses Produkt nicht, wenn Ihr Baby darin liegt.
- Dieses Produkt ist kein Ersatz für eine Tragetasche oder ein Babybett. Wenn Ihr Kind Schlaf braucht, sollte es in eine Tragetasche oder ein geeignetes Bett gelegt werden.
- Verwenden Sie das Produkt nicht, wenn ein oder mehrere Teile gebrochen sind oder fehlen.
- Verwenden Sie keine Zubehör- oder Ersatzteile, die nicht vom Hersteller genehmigt sind.
- Der mit der Schaukel verwendete Adapter muss regelmäßig geprüft werden, um eventuelle Schäden am Kabel, am Stecker, am Gehäuse und an den anderen Teilen festzustellen und falls derartige Schäden festgestellt werden, darf der Adapter nicht mehr verwendet werden.
- Die Schaukel darf nur mit dem empfohlenen Adapter verwendet werden.

Im Fall einer Verwendung mit LR14 Batterien:

- Nicht aufladbare Batterien dürfen nicht aufgeladen werden.
- Es ist untersagt, verschiedene Arten von Batterien oder neue und gebrauchte Batterien zu mischen.
- Die Batterien müssen mit der richtigen Polung eingesetzt werden.
- Leere Batterien müssen aus der Schaukel entfernt werden.

REINIGUNG UND PFLEGE

- Reinigen Sie die Teile aus Metall und Kunststoff mit einem sauberen, leicht angefeuchteten Tuch.
- Handwäsche Sie die Stoffteile. Spülen und an der Luft trocknen. Verwenden Sie keine Scheuermittel.
- Erinnern Sie sich daran, dass alle mechanischen Produkte einer regelmäßigen Instandhaltung und einer vernünftigen Verwendung bedürfen, um zur vollen Zufriedenheit und dauerhaft zu funktionieren.
- Das Produkt muss an einem trockenen und lichtgeschützten Ort gelagert werden.

UTILISATION EN TRANSAT
BOUNCER MODE
BABY WIPPE MODE



IMPORTANT : A CONSERVER POUR DE FUTURS BESOINS DE REFERENCE

CONFORME AUX EXIGENCES DE SÉCURITÉ.

Conforme à la norme NF EN 12790 (Juin 2009).

- Ce transat a été conçu pour un enfant d'un poids maximal de 9 kg (environ 9 mois).
- Ne pas transporter le transat avec votre enfant à l'intérieur.
- Ce transat ne remplace pas un couffin ou un lit. Lorsque l'enfant a besoin de dormir, il convient de le placer dans un couffin ou un lit approprié.
- Ne pas utiliser le transat si des composants sont cassés ou manquants.
- Ne pas utiliser d'accessoires ou pièces de rechange autres que ceux approuvés par le fabricant.
- Le transat doit être utilisé uniquement sur un sol, plat et horizontal. Il ne doit pas être rapproché d'une source de chaleur intense ou d'un appareil pouvant produire des flammes, prises électriques, rallonges, gazinière, four etc...
- Toujours utiliser impérativement la sangle d'entrejambe et le harnais correctement verrouillés et ajustés, même pour un très court instant.
- Veuillez vérifier que l'article ne comporte aucune défectuosité, aucune vis pouvant saillir, ou être mal serrée.
- Afin d'éviter tout risque d'étouffement, veuillez conserver hors de portée de votre enfant les emballages plastiques du produit.

AVERTISSEMENT:

- **Ne jamais laisser l'enfant sans surveillance.**
- **Ne plus utiliser le transat dès lors que l'enfant tient assis tout seul.**
- **Ce transat n'est pas prévu pour de longues périodes de sommeil.**
- **Il est dangereux d'utiliser ce transat sur une surface en hauteur : par exemple, une table.**
- **Toujours utiliser le système de retenue.**
- **Ne jamais utiliser l'arceau de jeu pour porter le transat.**

ENTRETIEN:

- Nettoyer les parties métalliques et plastiques à l'aide d'un chiffon propre, légèrement humide.
- Laver les parties textiles à la main. Rincer et laisser sécher à l'air libre. Ne pas utiliser de détergent abrasif.
- Rappelez-vous que tous les produits mécaniques dépendent d'un entretien régulier et d'une utilisation raisonnable pour donner entière satisfaction et être durables.
- Le produit doit être stocké dans un endroit sec et à l'abri de la lumière.

IMPORTANT! KEEP FOR FUTURE REFERENCE.

- Complies with standard NF EN 12790 (June 2009).
- This rocker has been designed for children weighing no more than 9 kg (approximate age 9 months).
- Do not carry the rocker with the child inside it.
- This rocker does replace a Moses basket or cot. When the child is sleepy, they should be put in an appropriate basket or cot.
- Do not use the rocker if any components are broken or missing.
- Do not use accessories or spare parts other than those approved by the manufacturer.
- The rocker must only be used on flat and horizontal floors. Do not bring it close to a source of intense heat or a device that could produce flames, electricity sockets, extension cords, cookers, ovens etc.
- Always remember to properly tighten and fasten the leg strap and harness in place, even for very short periods.
- Make sure that the item does not have any defect or any protruding or loose screws.
- In order to avoid the risk of choking, keep plastic product packaging out of the reach of children.

WARNINGS :

- **Never leave the child unattended.**
- **Do not use the rocker once the child sits up on their own.**
- **This rocker is not designed for long periods of sleep.**
- **It is dangerous to use the rocker on a high surface such as a table.**
- **Always use the restraint system.**
- **Never carry the rocker by the toy bar.**

CLEANING AND MAINTENANCE:

- Clean the metal and plastic parts using a clean moist cloth.
- Handwash the textile parts. Rinse and air dry. Do not use abrasive detergents.
- Remember that for a long and trouble-free life, all mechanical products require regular maintenance and reasonable usage.
- Store in a dry place away from light.

WICHTIGE HINWEISE! ZUR SPÄTEREN EINSICHTNAHME AUFZU BEWAHREN

- Entspricht der Norm NF EN 12790 (Juni 2009).
- Diese Wippe wurde für Kinder mit einem Höchstgewicht von 9 kg (ungefähr 9 Monate) entwickelt.
- Die Wippe nicht mit dem Kind darin tragen.
- Diese Wippe ist kein Ersatz für eine Tragetasche oder ein Bett. Wenn das Kind Schlaf braucht, sollte es in eine Tragetasche oder ein geeignetes Bett gelegt werden.
- Die Wippe nicht verwenden, wenn Teile gebrochen sind oder fehlen.
- Keine Zubehör- oder Ersatzteile verwenden, die nicht vom Hersteller genehmigt sind.
- Die Wippe darf nur am ebenen Boden verwendet werden. Sie darf nicht in die Nähe einer Hitzequelle oder eines Geräts, das Flammen erzeugen kann, einer Steckdose, eines Verlängerungskabels, eines Herds, Ofens usw. gestellt werden.
- Auch wenn Sie das Kind nur kurz in die Wippe setzen, verwenden Sie immer den angepassten Schritt- und Brustgurt und schließen Sie diesen.
- Prüfen Sie, dass der Artikel keinen Defekt aufweist, dass keine vorstehenden oder lockeren Schrauben vorhanden sind.
- Um jegliche Erstickengefahr auszuschließen, bewahren Sie die Kunststoffverpackungen des Produkts stets außerhalb der Reichweite Ihres Kindes auf.

WARNHINWEISE:

- **Lassen Sie Ihr Kind niemals unbeaufsichtigt.**
- **Verwenden Sie die Wippe nicht mehr, sobald Ihr Kind von alleine sitzen kann.**
- **Diese Wippe ist nicht für lange Schlafzeiten gedacht.**
- **Es ist gefährlich, diese Wippe auf eine erhöhte Fläche, wie zum Beispiel einen Tisch zu stellen.**
- **Verwenden Sie stets das Befestigungssystem.**
- **Halten Sie die Wippe niemals am Spielbogen, um sie zu tragen.**

REINIGUNG UND PFLEGE

- Reinigen Sie die Teile aus Metall und Kunststoff mit einem sauberen, leicht angefeuchteten Tuch.
- Handwäsche Sie die Stoffteile. Spülen und an der Luft trocknen. Verwenden Sie keine Scheuermittel.
- Erinnern Sie sich daran, dass alle mechanischen Produkte einer regelmäßigen Instandhaltung und einer vernünftigen Verwendung bedürfen, um zur vollen Zufriedenheit und dauerhaft zu funktionieren.
- Das Produkt muss an einem trockenen und lichtgeschützten Ort gelagert werden.

PRESENTATION / INTRODUCTION / PRODUKTÜBERSICHT

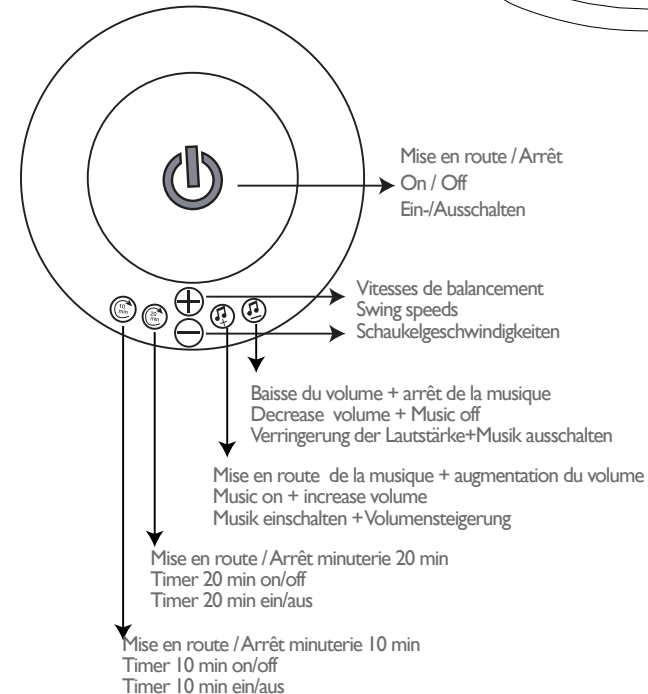
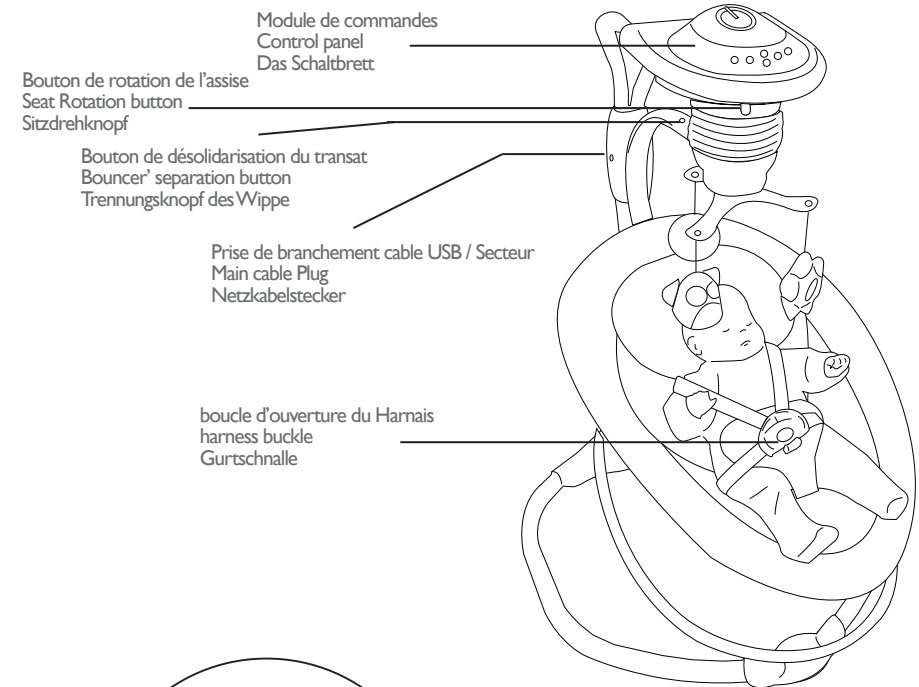

CONTENU / CONTENTS / INHALT

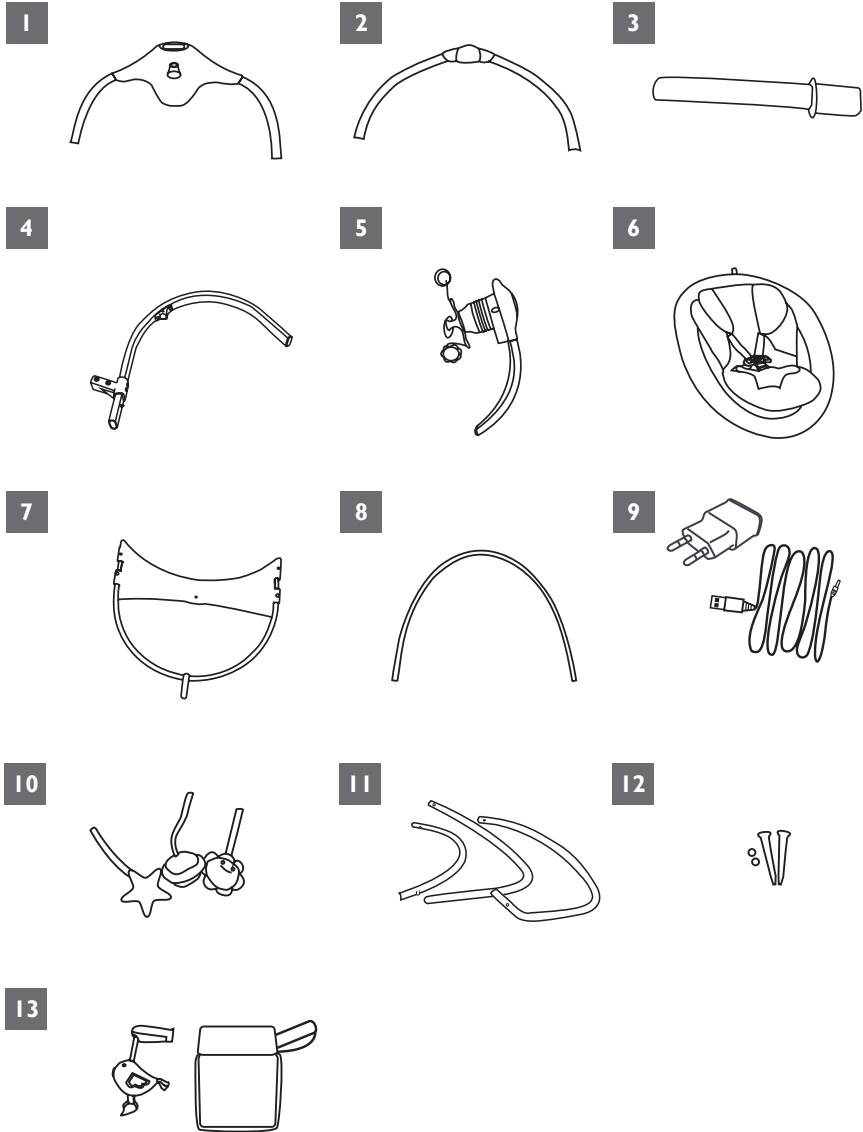

ASSEMBLAGE / ASSEMBLY INSTRUCTION / ZUSAMMENBAU

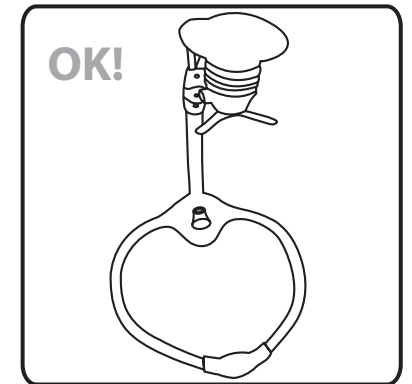
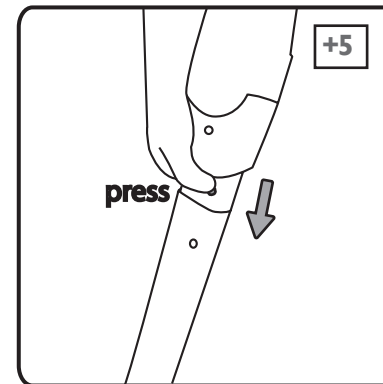
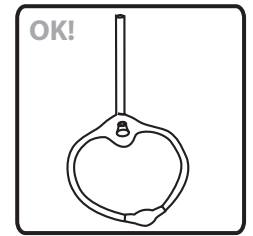
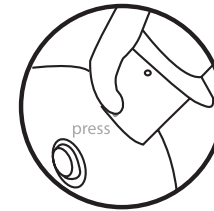
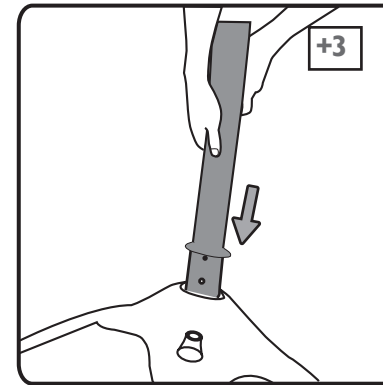
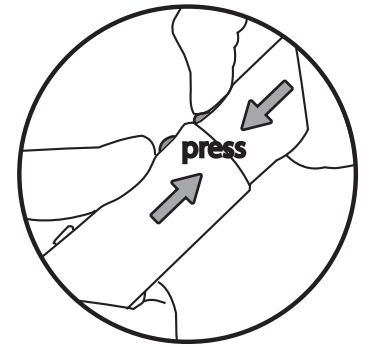
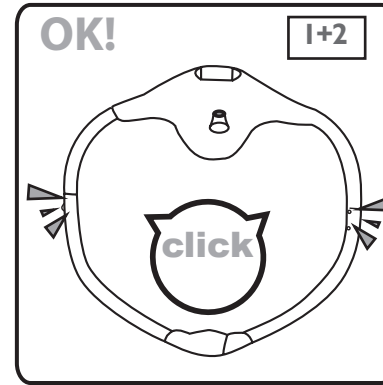

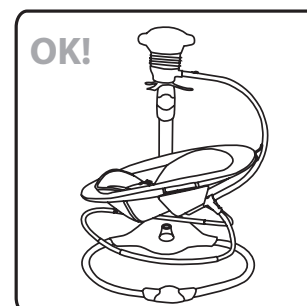
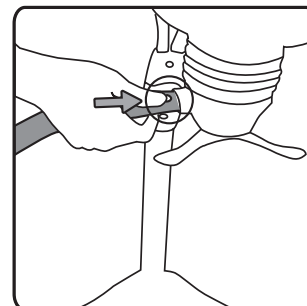
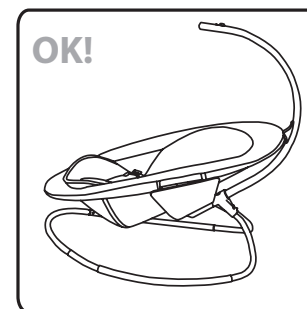
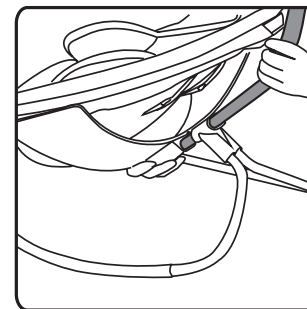
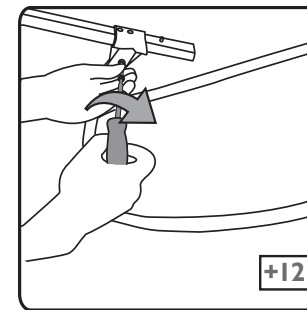
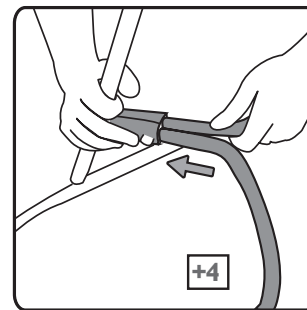
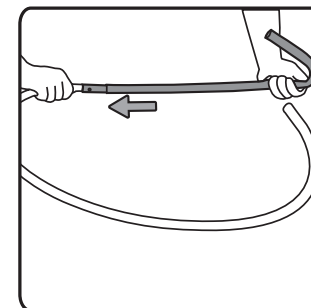
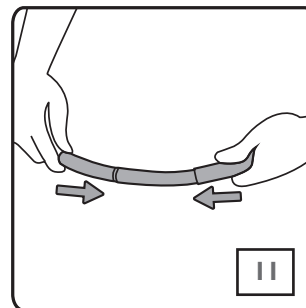
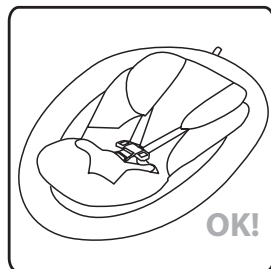
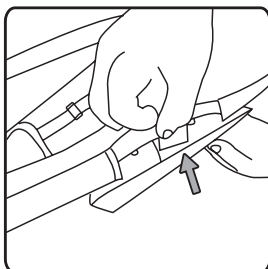
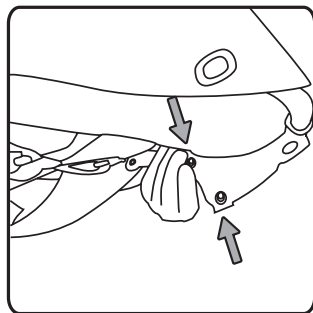
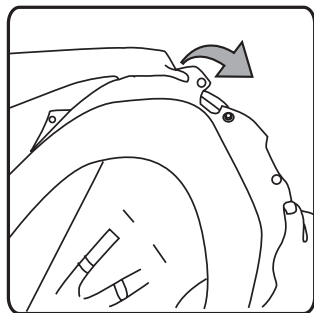
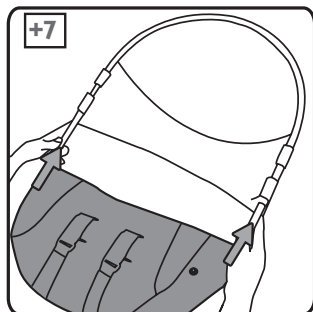
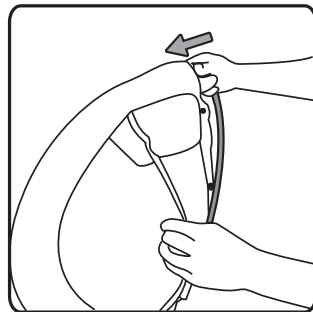
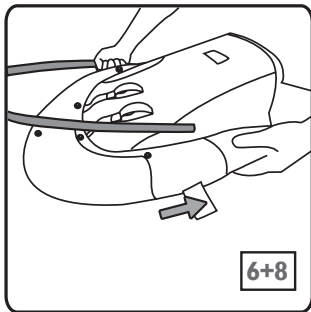

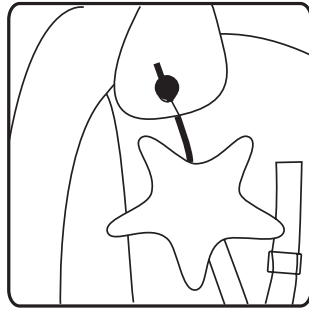
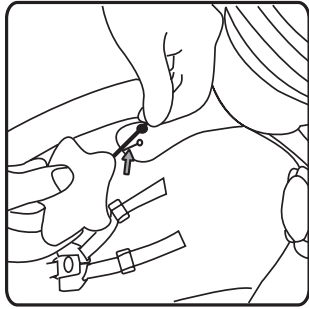

MODE TRANSAT / BOUNCER MODE / BABY WIPPE MODE

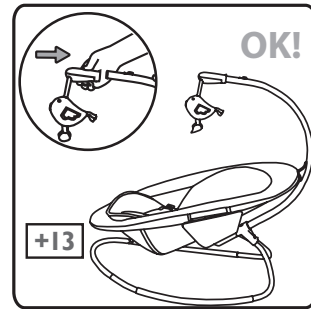
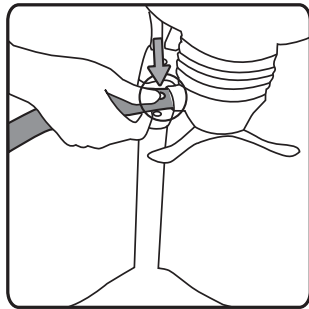

FERMETURE DU HARNAIS / CLOSING SEAT HARNESS / GURTVERSCHLUSS

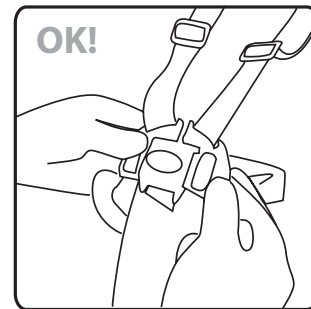
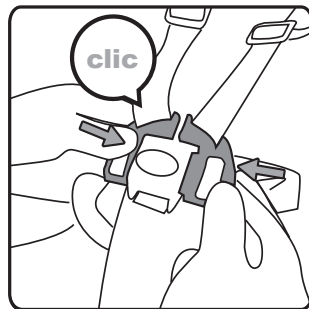

OUVERTURE DU HARNAIS / OPEN SEAT HARNESS / AUF MACHEN DES GURTES

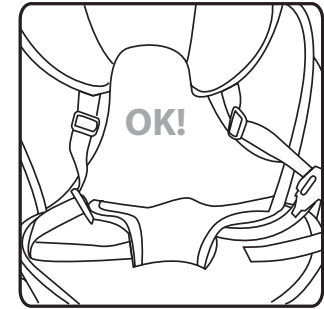
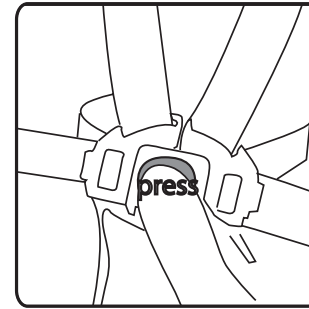

REGLAGE DU HARNAIS / ADJUST SEAT HARNESS / EINSTELLEN DES GURTES

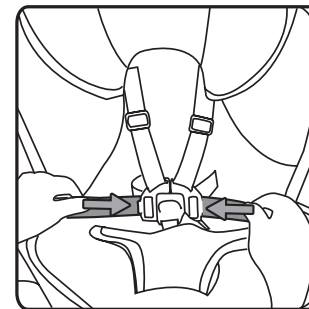

Toujours ajuster le harnais à la taille de l'enfant !
Always adjust the harness to the size of the child!
Stellen Sie den Gurt immer auf die Größe des Kindes ein!

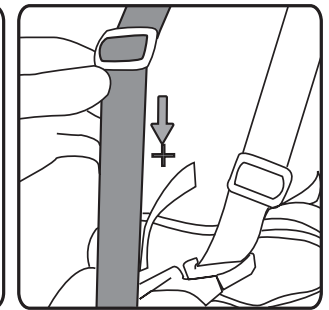
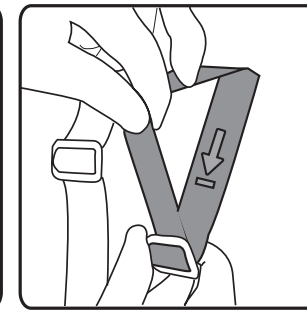
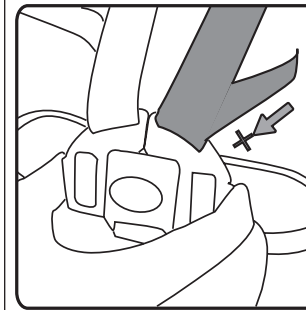

BRANCHEMENT AU SECTEUR / PLUG ON MAIN / NETZKABELSTECKER

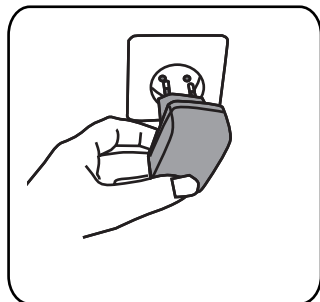
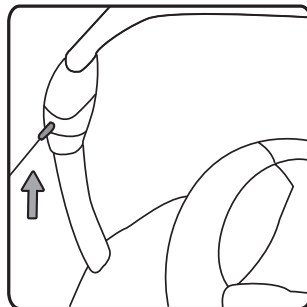
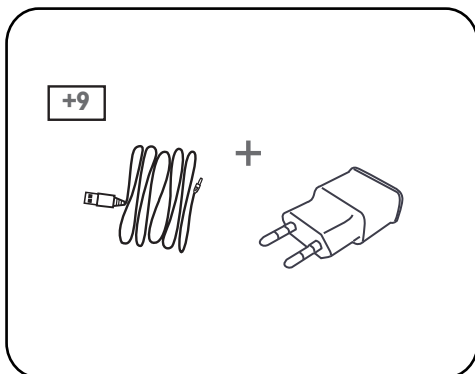

**MISE EN PLACE DES PILES (POUR UNE UTILISATION NOMADE) /
FITTING THE BATTERIES (FOR USE OUTSIDE THE HOME)
EINSETZEN DER BATTERIEN (FÜR EINE VERWENDUNG UNTERWEGS)**

AVERTISSEMENT :

Ne pas recharger les piles. Les piles ou accumulateurs doivent être mis en place en respectant la polarité.
Ne pas mélanger des piles ou accumulateurs neufs et usagés. Différents types de piles ou accumulateurs ne doivent pas être mélangés. Utilisez le type de piles ou accumulateurs recommandés. Les piles ou accumulateurs usagés doivent être enlevés du jouet. Les bornes d'une pile ou d'un accumulateur ne doivent pas être mises en court circuit. Les accumulateurs doivent être enlevés du jouet avant d'être chargés lorsque cela est possible. La recharge des accumulateurs doit se faire sous la surveillance d'un adulte.

CAUTION!

Do not recharge batteries. When inserting batteries or accumulators, make sure the polarity is right.
Do not mix old and new batteries or accumulators. Do not mix different makes of battery or accumulator.
Only use the types of battery or accumulator recommended. Remove used batteries or accumulators from the toy. Do not short-circuit the battery or accumulator terminals. Accumulators should be removed from the toy before charging whenever possible. Recharging accumulators should always be supervised by an adult.

ACHTUNG :

Die Batterien nicht erneut aufladen. Die Batterien müssen so eingesetzt werden, dass deren Polarität beachtet wird. Mischen Sie nicht neue und gebrauchte Batterien. Mischen Sie nicht verschiedene Batterien-Arten. Verwenden Sie die empfohlenen Batterien-Arten. Leere Batterien müssen aus dem Spielzeug entfernt werden. Die Batterieklemmen dürfen nicht kurzgeschlossen werden. Wiederaufladbare Batterien müssen vor dem Aufladen aus dem Spielzeug herausgenommen werden, wenn dies möglich ist. Das Aufladen von wiederaufladbaren Batterien muss unter der Aufsicht von Erwachsenen passieren.

**MISE EN PLACE DES PILES / FITTING THE BATTERIES /
EINSETZEN DER BATTERIEN**

Utiliser des piles C / LR14 de type Alkaline.
Use C / LR14 alkaline batteries only
Verwenden Sie nur Alkalibatterien C / LR14

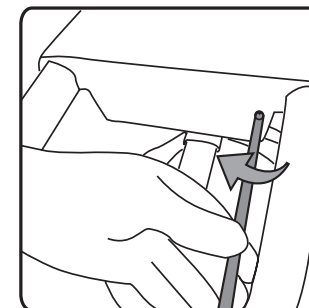
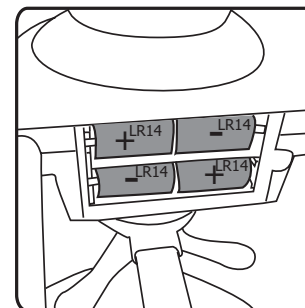
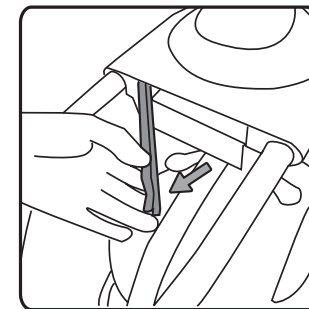
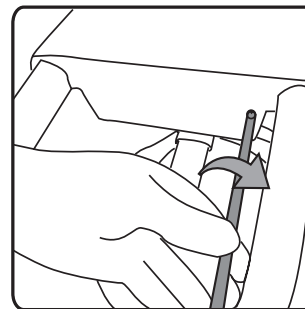

ROTATION DE L'ASSISE / TURN THE SEAT'S WAY / DREHE DEN SITZ UM



....

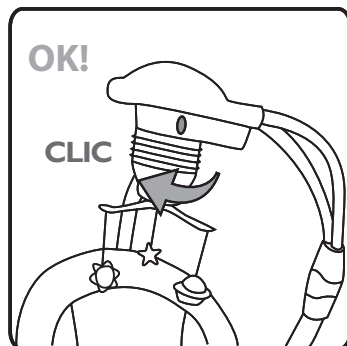

NOTES: