

CERTIFICAT DE GARANTIE

Certificat de garantie: William Kent 1733 vous garantit que ce produit est conforme aux exigences de sécurité telles que définies par la réglementation en vigueur; et qu'il ne présente aucun défaut de conception et fabrication au moment de son achat par le revendeur. Si après votre achat, durant une période de 24 mois, ce produit présentait un défaut dans le cas d'une utilisation normale telle que définie dans la notice d'emploi, William Kent 1733 s'engage à vous le réparer ou à vous le changer hors les cas d'exclusion suivants:

- utilisation et destination autres que celles prévues dans la notice d'utilisation,
- installation non conforme à la notice,
- réparation effectuée par une personne ou un revendeur non agréé,
- défaut de présentation d'une preuve d'achat,
- manque d'entretien de votre produit,
- remplacement de toutes pièces d'usure (roues, parties en frottement...) en utilisation normale.

A partir de quand?

A compter de la date d'acquisition du produit.

Pour combien de temps?

24 mois consécutifs et non transmissibles, seul le premier acheteur en est l'unique bénéficiaire.

Que devez-vous faire?

A l'achat de votre produit, vous devez impérativement garder votre ticket de caisse où figure la date d'achat.

En cas de défaut, le produit devra être rapporté dans le magasin d'achat.

GUARANTEE CERTIFICATE

Guarantee certificate: William Kent 1733 guarantees that this product complies with safety requirements as defined by the applicable regulations, and that it had no design or manufacturing faults when purchased by the retailer. If, within 24 months of purchase by you, this product should reveal any fault, subject to normal use as defined in the instructions for use, William Kent 1733 undertakes to repair it for you or to replace it, subject to the following exclusions:

- use and purpose other than those indicated in the instructions for use,
- installation not in accordance with the instructions,
- repair carried out by a non-approved person or retailer,
- proof of purchase not presented,
- product not maintained,
- replacement of any parts subject to wear (wheels, areas which rub, etc.) during normal use.

From when?

From the date the product is purchased.

For how long?

For 24 consecutive months, non-transferable; only the first purchaser benefits from this.

What do you have to do?

After you purchase your product, you must keep the sales receipt showing the date of purchase.

If a problem should arise, the product must be taken back to the retailer from whom it was bought.

GARANTIE - ZERTIFIKAT

Garantie-Zertifikat: William Kent 1733 garantiert Ihnen, dass dieses Produkt den Sicherheitsanforderungen gemäß der derzeit gültigen Gesetzgebung entspricht und zum Kaufzeitpunkt beim Fachhändler keinerlei Konzeptionsoder Fabrikations-Mängel aufweist. Sollten während eines Zeitraumes von 24 Monaten nach dem Kauf trotz normalen Gebrauchs - wie in der Gebrauchsanweisung definiert - Mängel beim Produkt auftreten, verpflichtet sich William Kent 1733, das Produkt entsprechend zu reparieren oder es zu tauschen, außer in folgenden Fällen:

- andere Verwendung oder Bestimmung als die in der Gebrauchsanweisung aufgeführten,
- Montage, die nicht der Gebrauchsanweisung entspricht,
- Reparatur, die durch eine nicht befugte Person oder einen nicht berechtigten Händler durchgeführt wurde,
- wenn kein Kaufbeleg (Kassazettel) vorgelegt werden kann,
- wenn das Produkt nicht entsprechend gewartet und gepflegt wurde,
- Tauschen aller sich abnutzenden Teile (Räder, reibende Teile ...) bei normalem Gebrauch.

Ab wann?

Ab Kaufdatum des Produktes.

Wie lange?

24 aufeinander folgende und nicht übertragbare Monate, ausschließlich der Erstkäufer ist der alleinige Nutznießer.

Was müssen Sie tun?

Nach Kauf des Produktes, den Kaufbeleg (mit lesbarem Kaufdatum) sorgfältig aufbewahren.

Beim Auftauchen eines Problems muss das Produkt zum entsprechenden Fachhändler, bei dem der Artikel gekauft wurde, zurückgebracht werden.

Service client :

WILLIAM KENT 1733

4 rue de la Ferme - BP 30130
68705 CERNAY Cedex
FRANCE

N° Cristal 0 969 320 658



Carton et papier
à trier

Importé par :

SICATEC

BP16
13713 LA PENNE-SUR-HUVEAUNE Cedex
FRANCE

WILLIAM KENT

1733

NOTICE D'UTILISATION CHAISE SKANDI



• CHAISE SKANDI V2b

INSTRUCTIONS FOR USE
GEBRAUCHSANLEITUNG

CONTENU / CONTENTS / INHALT



AVERTISSEMENT / SECURITE

**IMPORTANT !
A CONSERVER POUR
CONSULTATION ULTERIEURE.**

CONFORME AUX EXIGENCES DE SÉCURITÉ.

CONFORME À LA NORME NF EN 14988 : 2017.

AVERTISSEMENT !

- Ne jamais laisser l'enfant sans surveillance.
- Toujours utiliser le système de retenue. (pour les chaises équipées d'un système de retenue actif)
- Danger de chute : empêcher l'enfant de grimper sur le produit.
- Ne pas utiliser le produit si tous les éléments ne sont pas fixés et réglés de manière appropriée.
- Tenir compte des risques engendrés par la présence de foyers ouverts ou autres sources de forte chaleur à proximité du produit.
- Tenir compte des risques de basculement lorsque l'enfant peut s'appuyer avec ses pieds contre une table ou toute autre structure.
- Le produit est destiné à des enfants capables de se tenir seuls en position assise, âgés au maximum de trois ans ou de poids inférieur ou égal à 15 kg. Ne pas utiliser le produit tant que l'enfant ne peut pas tenir seul en position assise.
- La chaise haute ne doit pas être utilisée si des parties sont cassées, déchirées ou manquantes.
- Veiller à ce que les enfants se tiennent à distance du produit lorsque celui-ci est plié ou déplié, pour éviter toute blessure.

NETTOYAGE ET ENTRETIEN

- Nettoyer les parties métalliques et plastiques à l'aide d'un chiffon propre, légèrement humide.
- Nettoyer les parties textiles avec une éponge et un savon doux. Ne pas utiliser de détergent abrasif.
- Le produit doit être stocké dans un endroit sec et à l'abri de la lumière.

SAFETY / WARNING**ATTENTION
KEEP THESE INSTRUCTIONS
FOR FUTURE REFERENCE****COMPLY WITH NF EN 14988 + AI : 2017 STANDARD****WARNING!**

- Never leave the child unattended.
- Always use the restraint system.
- Falling hazard: do not allow the child to climb onto the product.
- Do not use the product before all the elements are secured and adjusted appropriately.
- Mind the risks from open fires and other sources of high heat in the vicinity of the product.
- Mind the risks of tipping over if the child pushes away from a table or other structure using their feet.
- The product is designed for children who can sit on their own, aged no more than three years or weighing 15 kg or less. Do not use the product before the child can sit up on their own.
- Do not use the high chair if any parts are broken, torn or missing.
- Make sure that children are kept away from the product while it is being folded or unfolded, in order to keep them safe.
- Always apply the immobilisation device when the product is not moved.

CLEANING AND CARE

- Clean the metal and plastic parts using a clean moist cloth.
- Clean fabric parts with a sponge and soft soap. Do not use abrasive detergents.
- Store in a dry place away from light.

WARNHINWEISE / SICHERHEIT**WICHTIG
BEWAHREN SIE DIESE ANLEITUNG
ZUM SPÄTEREN NACHSCHLAGEN.****GETESTET IM ZUGELASSENEN LABOR GEM. NF EN 14988 + AI : 2017****WARNHINWEIS!**

- Lassen Sie Ihr Kind niemals unbeaufsichtigt.
- Verwenden Sie stets das Befestigungssystem.
- Sturzgefahr: Lassen Sie das Kind nicht auf den Stuhl klettern.
- Verwenden Sie den Hochstuhl nicht, wenn nicht alle Elemente ordnungsgemäß befestigt und eingestellt sind.
- Achten Sie auf die Gefahren, die von einem offenen Feuer oder anderen intensiven Wärmequellen in der Nähe des Hochstuhles ausgehen.
- Achten Sie auf die Kippgefahr, wenn sich das Kind mit seinen Füßen an einem Tisch oder einem anderen Gegenstand abstützen kann.
- Der Hochstuhl ist für Kinder bestimmt, die alleine sitzen können, höchstens drei Jahre alt sind und nicht mehr als 15 kg wiegen. Verwenden Sie den Hochstuhl nicht, wenn das Kind noch nicht alleine sitzen kann.
- Der Hochstuhl darf nicht verwendet werden, wenn Teile gebrochen oder gerissen sind oder fehlen.
- Achten Sie darauf, dass sich die Kinder vom Hochstuhl fernhalten, wenn dieser zusammengeklappt oder geöffnet ist, um jegliche Verletzungen zu vermeiden.
- Legen Sie immer die Feststellsperre ein, wenn der Stuhl nicht bewegt wird.

REINIGUNG UND PFLEGE

- Reinigen Sie die Teile aus Metall und Kunststoff mit einem sauberen, leicht angefeuchteten Tuch.
- Reinigen Sie die Stoffteile mit einem Schwamm und einem sanften Reinigungsmittel. Verwenden Sie keine Scheuermittel.
- Das Produkt muss an einem trockenen und lichtgeschützten Ort gelagert werden.

ASSEMBLAGE DE LA STRUCTURE / ASSEMBLY OF THE STRUCTURE /
ZUSAMMENBAU DER STÜTZKONSTRUKTION

1- Mise en place des pieds avant / fitting the front feet / Montage der Vorderfüße

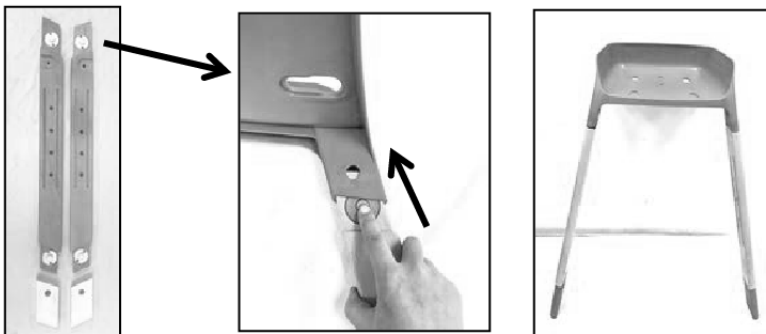

2- Mise en place des pieds arrière / Fitting the back feet / Montage der hinteren Füße

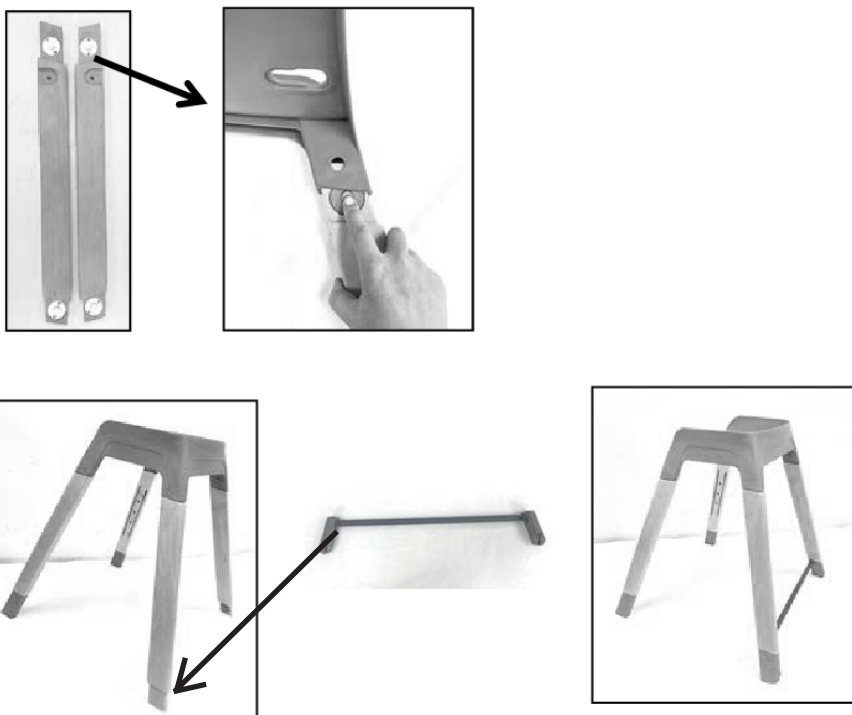

ASSEMBLAGE DE LA STRUCTURE / ASSEMBLY OF THE STRUCTURE /
ZUSAMMENBAU DER STÜTZKONSTRUKTION

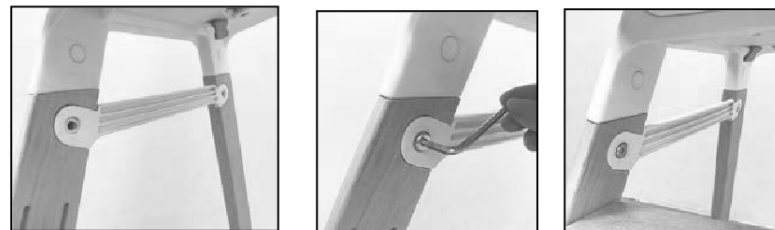

3- Mise en place du marche pieds (à régler selon la hauteur souhaitée)
3- Installation of the footboard (to be adjusted according to the desired height)
3- Installation des Trittbretts (entsprechend der gewünschten Höhe einzustellen)

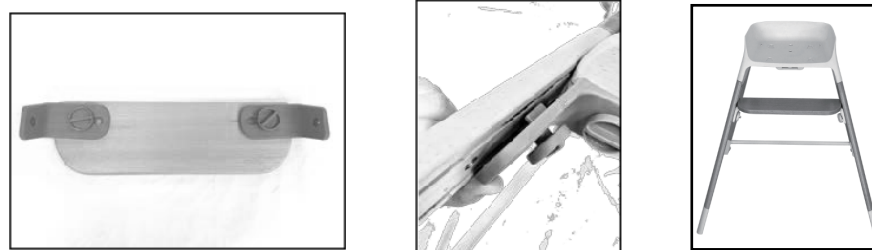

Montage finalisé dans le cadre d'un usage en mode tabouret (à partir de 36 mois).

Assembly finalized in the context of use in stool mode (from 36 months).

Die Montage wurde im Rahmen der Verwendung im Stuhlmodus (ab 36 Monaten) abgeschlossen.



**ASSEMBLAGE DE LA STRUCTURE / ASSEMBLY OF THE STRUCTURE /
ZUSAMMENBAU DER STÜTZKONSTRUKTION**

- 4- Installation du fauteuil pour un usage chaise haute.
- 4- Installation of the seat for high chair use.
- 4- Installation des Sitzes für den Hochstuhlgebrauch.

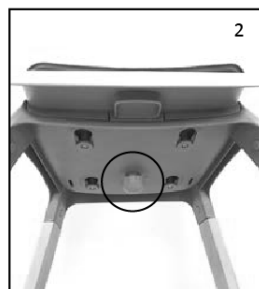
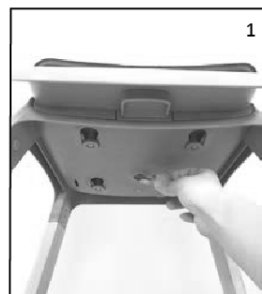
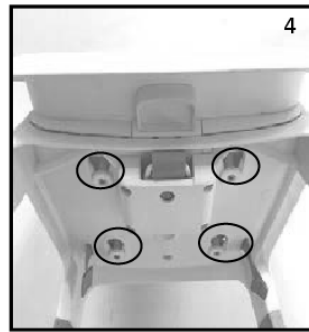
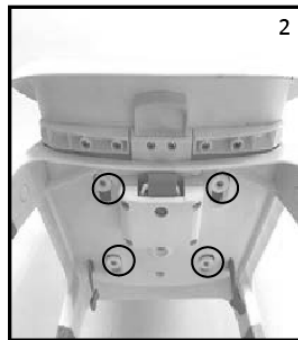

- 5- Mise en place de l'arceau de sécurité
- 5- Installation of the safety bar
- 5- Installation des Haltebügels

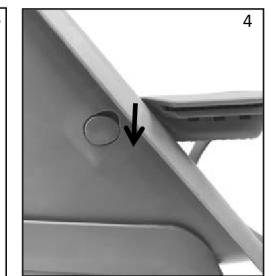

- 6- Installation de la tablette / Fitting the tray / Tablett montieren

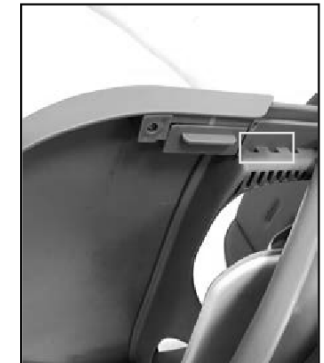

2 niveaux de réglage possible
2 levels of adjustment
2 Einstellstufen



USAGE / USE / VERWENDEN

Retirer la tablette / removing the over tray / Tablett Entfernen



Retirer l'arceau / removing the bumperbar / Entfernen der Haltebügel

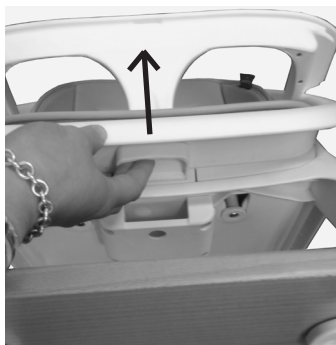

Retirer le siège / removing the seat/ Entfernen der Sitz

1



2

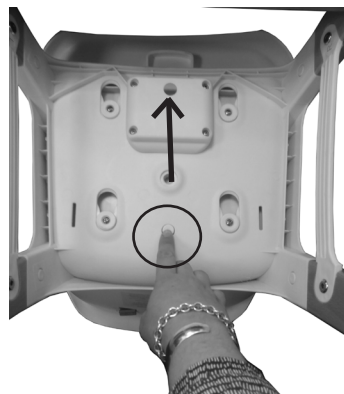

REGLAGE DU HARNAIS / HARNESS SETTINGS / GURT EINSTELLUNG

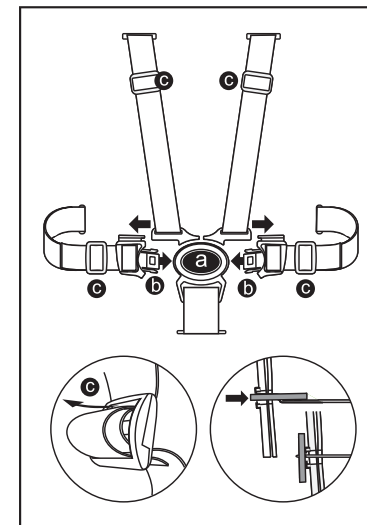
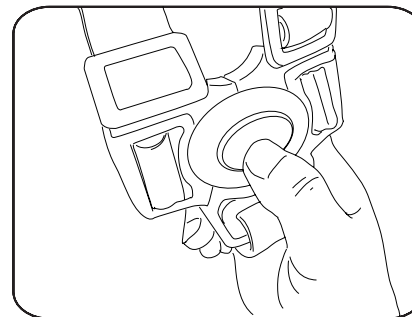

Toujours ajuster le harnais à la taille de l'enfant !
Always adjust the harness to the size of the child!
Stellen Sie den Gurt immer auf die Größe des Kindes ein!