

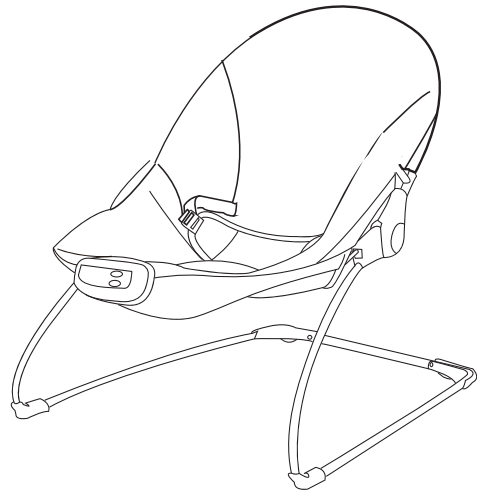

TRANSAT FUN



IMPORTANT! A CONSERVER POUR DE FUTURS BESOINS DE REFERENCE

Conforme à la norme NF EN 12790 (Juin 2009).

- Ce transat a été conçu pour un enfant d'un poids maximal de 9 kg (environ 9 mois).
- Ne pas transporter le transat avec votre enfant à l'intérieur.
- Ce transat ne remplace pas un couffin ou un lit. Lorsque l'enfant a besoin de dormir, il convient de le placer dans un couffin ou un lit approprié.
- Ne pas utiliser le transat si des composants sont cassés ou manquants.
- Ne pas utiliser d'accessoires ou pièces de rechange autres que ceux approuvés par le fabricant.
- Le transat doit être utilisé uniquement sur un sol, plat et horizontal. Il ne doit pas être rapproché d'une source de chaleur intense ou d'un appareil pouvant produire des flammes, prises électriques, rallonges, gazinière, four etc...
- Toujours utiliser impérativement la sangle d'entrejambe et le harnais correctement verrouillés et ajustés, même pour un très court instant.
- Veuillez vérifier que l'article ne comporte aucune défectuosité, aucune vis pouvant saillir, ou être mal serrée.
- Afin d'éviter tout risque d'étouffement, veuillez conserver hors de portée de votre enfant les emballages plastiques du produit.

AVERTISSEMENT :

- **Ne jamais laisser l'enfant sans surveillance.**
- **Ne plus utiliser le transat dès lors que l'enfant peut se tenir assis tout seul.**
- **Ce transat n'est pas prévu pour de longues périodes de sommeil.**
- **Il est dangereux d'utiliser ce transat sur une surface en hauteur : par exemple, une table.**
- **Toujours utiliser le système de retenue.**
- **Ne jamais utiliser l'arceau de jeu pour porter le transat.**

Nettoyage & entretien:

- Nettoyer les parties métalliques et plastiques à l'aide d'un chiffon propre, légèrement humide.
- Laver les parties textiles à la main. Rincer et laisser sécher à l'air libre. Ne pas utiliser de détergent abrasif.
- Rappelez-vous que tous les produits mécaniques dépendent d'un entretien régulier et d'une utilisation raisonnable pour donner entière satisfaction et être durables.
- Le produit doit être stocké dans un endroit sec et à l'abri de la lumière.

IMPORTANT! KEEP FOR FUTURE REFERENCE.

Complies with standard NF EN 12790 (June 2009).

- This rocker has been designed for children weighing no more than 9 kg (approximate age 9 months).
- Do not carry the rocker with the child inside it.
- This rocker does not replace a Moses basket or cot. When the child is sleepy, they should be put in an appropriate basket or cot.
- Do not use the rocker if any components are broken or missing.
- Do not use accessories or spare parts other than those approved by the manufacturer.
- The rocker must only be used on flat and horizontal floors. Do not bring it close to a source of intense heat or a device that could produce flames, electricity sockets, extension cords, cookers, ovens etc.
- Always remember to properly tighten and fasten the leg strap and harness in place, even for very short periods.
- Make sure that the item does not have any defect or any protruding or loose screws.
- In order to avoid the risk of choking, keep plastic product packaging out of the reach of children.

WARNING :

- **Never leave the child unattended.**
- **Do not use the rocker once the child can sit up on their own.**
- **This rocker is not designed for long periods of sleep.**
- **It is dangerous to use the rocker on a high surface such as a table.**
- **Always use the restraint system.**
- **Never carry the rocker by the toy bar.**

Cleaning and maintenance:

Clean the metal and plastic parts using a clean moist cloth. Handwash the textile parts. Rinse and air dry. Do not use abrasive detergents. Remember that for a long and trouble-free life, all mechanical products require regular maintenance and reasonable usage. Store in a dry place away from light.

Module électronique / Electronic device

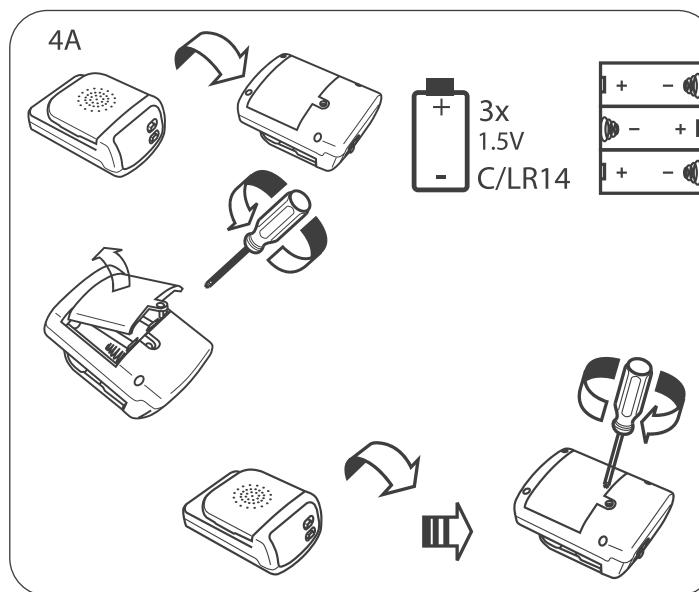

AVERTISSEMENT :

Ne pas recharger les piles. Les piles ou accumulateurs doivent être mis en place en respectant la polarité. Ne pas mélanger des piles ou accumulateurs neufs et usagés. Différents types de piles ou accumulateurs ne doivent pas être mélangés. Utiliser le type de piles ou accumulateurs recommandés. Les piles ou accumulateurs usagés doivent être enlevés du jouet. Les bornes d'une pile ou d'un accumulateur ne doivent pas être mises en court circuit. Les accumulateurs doivent être enlevés du jouet avant d'être chargés lorsque cela est possible. La recharge des accumulateurs doit se faire sous la surveillance d'un adulte.

CAUTION :

Do not recharge batteries. When inserting batteries or accumulators, make sure the polarity is right. Do not mix old and new batteries or accumulators. Do not mix different makes of battery or accumulator. Only use the types of battery or accumulator recommended. Remove used batteries or accumulators from the toy. Do not short-circuit the battery or accumulator terminals. Accumulators should be removed from the toy before charging whenever possible. Recharging accumulators should always be supervised by an adult

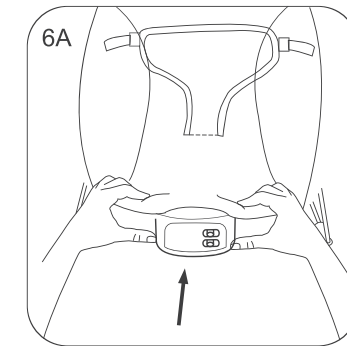
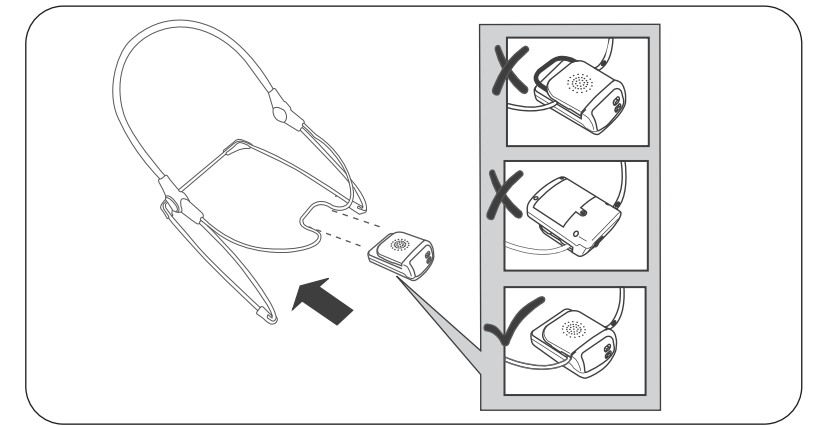

Using the Music/vibration Unit •
• Utilisation du module Musique/Vibration •

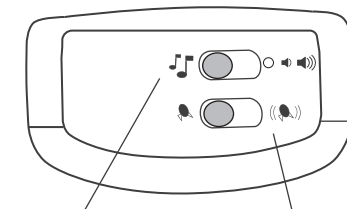

Music/volume switch

Interrupteur Musique/Volume

○ OFF • ARRÊT •

🔊 Low • Bas •

🔊 High • Élevé •

Vibration ON/OFF switch

Interrupteur Vibrations ON/OFF

🔊 OFF

🔊 ON

FR 🗣️ Les vibrations calment et apaisent bébé. Utilisation de la fonction vibrations : Faire glisser l'interrupteur ON/OFF vibrations en position ON (marche) ou OFF (arrêt). La fonction vibration s'arrête automatiquement (en passant sur OFF) au bout de 30 minutes.

🎵 Utilisation de la fonction musique : Faire glisser l'interrupteur Musique/Volume en position LOW (Bas) ou HIGH (Élevé) pour obtenir le volume de musique voulu. L'appareil permet d'écouter sept mélodies différentes. Faire glisser l'interrupteur en position OFF pour arrêter la musique.

EN 🗣️ Vibration calms and soothes the baby. To use the vibration function: Slide the Vibration ON/OFF switch to the ON or OFF position. The vibration function automatically turns OFF in 30 minutes.

🎵 To use the music function: Slide the Music/Volume switch to the LOW or HIGH position to play music at the desired volume. Seven different melodies will play. Slide the switch to the OFF position to stop the music.

Contenu - Part list

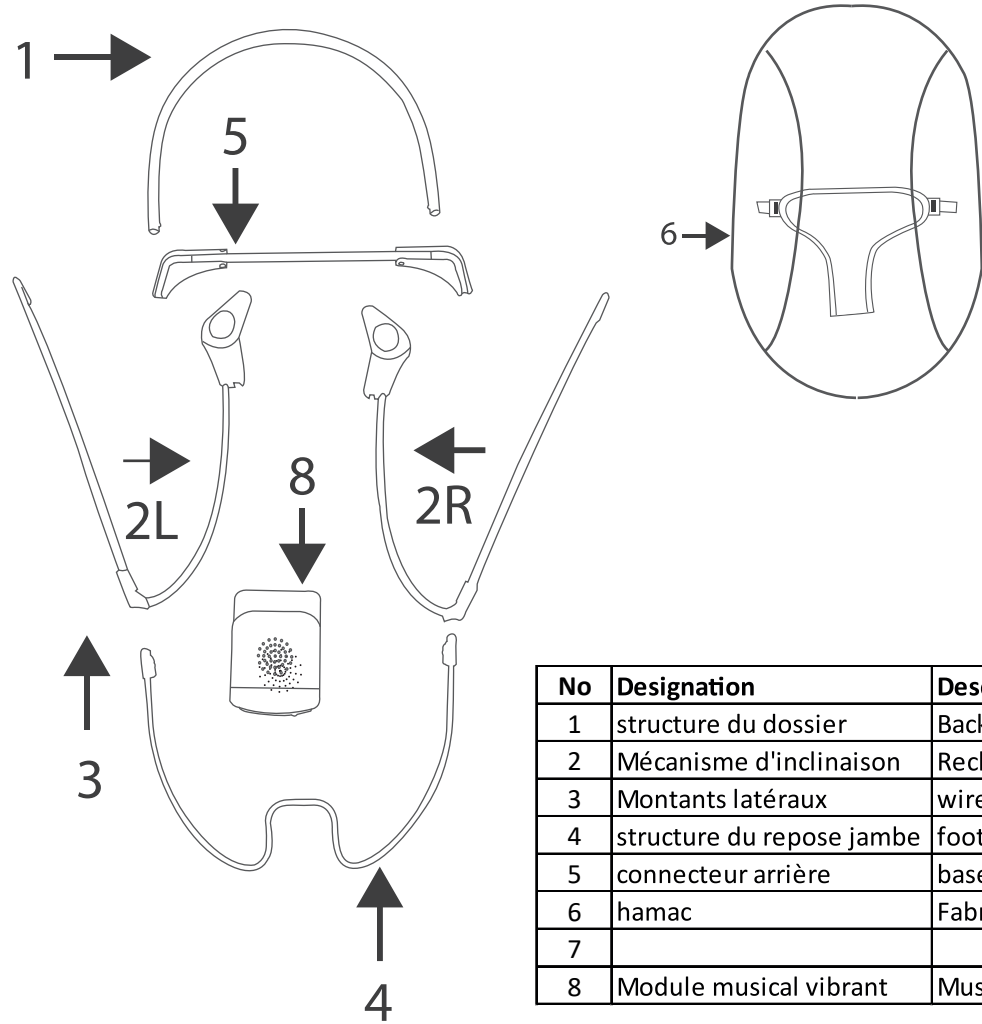

No	Designation	Description
1	structure du dossier	Backrest tube
2	Mécanisme d'inclinaison	Recline mechanism
3	Montants latéraux	wire uprights
4	structure du repose jambe	foot wire
5	connecteur arrière	base connector
6	hamac	Fabric pad
7		
8	Module musical vibrant	Music / vibration unit

Assemblage - Assembly

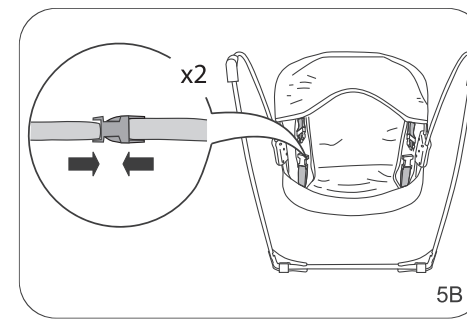
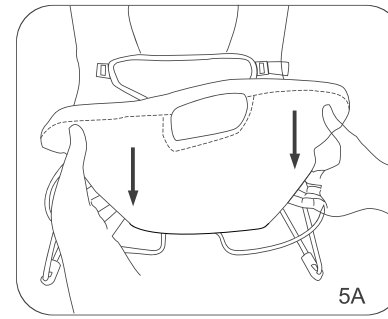
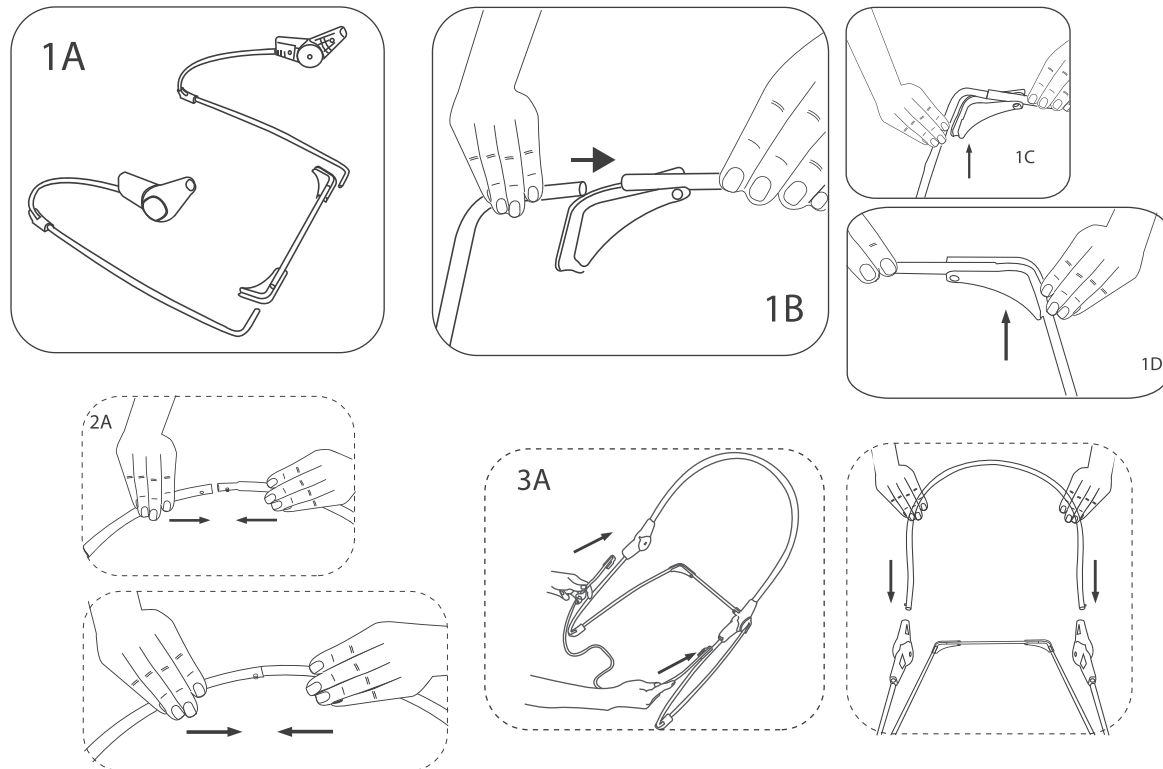

Utilisation - Using

inclinaison - reclining

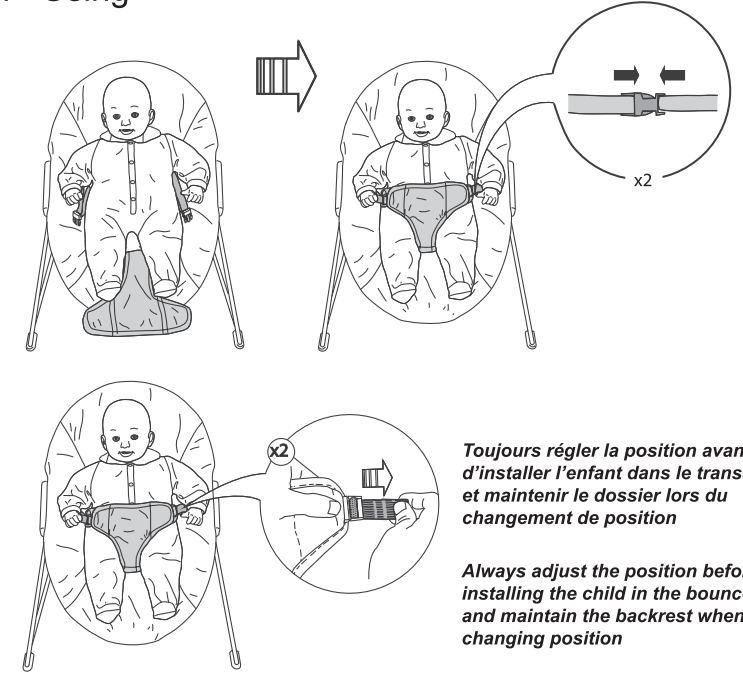
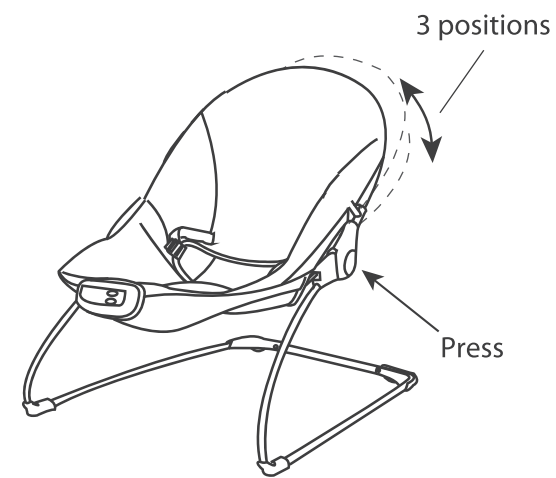

Toujours régler la position avant d'installer l'enfant dans le transat et maintenir le dossier lors du changement de position

Always adjust the position before installing the child in the bouncer and maintain the backrest when changing position

Certificat de garantie

Certificat de garantie: Formula Baby vous garantit que ce produit est conforme aux exigences de sécurité telles que définies par la réglementation en vigueur, et qu'il ne présente aucun défaut de conception et fabrication au moment de son achat par le revendeur. Si après votre achat, durant une période de 24 mois, ce produit présentait un défaut dans le cas d'une utilisation normale telle que définie dans la notice d'emploi, Formula Baby s'engage à vous le réparer ou à vous le changer hors les cas d'exclusion suivants:

- utilisation et destination autres que celles prévues dans la notice d'utilisation,
- installation non conforme à la notice,
- réparation effectuée par une personne ou un revendeur non agréé,
- défaut de présentation d'une preuve d'achat,
- manque d'entretien de votre produit,
- remplacement de toutes pièces d'usure (roues, parties en frottement...) en utilisation normale.

A partir de quand? A compter de la date d'acquisition du produit.

Pour combien de temps? 24 mois consécutifs et non transmissibles, seul le premier acheteur en est l'unique bénéficiaire.

Que devez-vous faire? A l'achat de votre produit, vous devez impérativement garder votre ticket de caisse où figure la date d'achat. En cas de défaut, le produit devra être rapporté dans le magasin d'achat.

Garantie certifiée

Guarantee certificate: Formula Baby guarantees that this product complies with safety requirements as defined by the applicable regulations, and that it had no design or manufacturing faults when purchased by the retailer. If, within 24 months of purchase by you, this product should reveal any fault, subject to normal use as defined in the instructions for use, Formula Baby undertakes to repair it for you or to replace it, subject to the following exclusions:

- use and purpose other than those indicated in the instructions for use,
- installation not in accordance with the instructions,
- repair carried out by a non-approved person or retailer,
- proof of purchase not presented,
- product not maintained,
- replacement of any parts subject to wear (wheels, areas which rub, etc.) during normal use.

From when? From the date the product is purchased.

For how long? For 24 consecutive months, non-transferable; only the first purchaser benefits from this.

What do you have to do? After you purchase your product, you must keep the sales receipt showing the date of purchase. If a problem should arise, the product must be taken back to the retailer from whom it was bought.

Service client :
FORMULA BABY
4 rue de la Ferme - BP 30130
68705 CERNAY Cedex
FRANCE
N° Cristal 0 969 320 658

Importé par :
SICATEC
BP16
13713 LA PENNE-SUR-HUVEAUNE Cedex
FRANCE

